



Nest Learning Thermostat™
Guide d'installation

Sommaire

Compatibilité.....	3
Contenu de la boîte.....	4
Avant de commencer.....	5
Choisir une méthode d'installation.....	6
Remplacer un thermostat filaire existant.....	8
Installer le thermostat Nest à un nouvel emplacement.....	20
Schémas de câblage.....	32
Nest Labs (Europe) Ltd. Garantie limitée Nest Learning Thermostat™.....	38

AVERTISSEMENT : Haute tension. Nous vous conseillons de faire installer votre appareil Nest Learning Thermostat par un professionnel certifié Nest.

NOUS RESPECTONS VOTRE VIE PRIVÉE

Nous nous engageons à utiliser vos données de façon transparente et honnête. Nous vous demandons toujours l'autorisation de partager des informations permettant de vous identifier personnellement (votre adresse e-mail, par exemple). Nous sécurisons également vos données avec les outils recommandés par les normes du secteur. Pour en savoir plus sur nos règles de confidentialité, veuillez consulter la page Web nest.com/eu/privacy.

Compatibilité

Nest Learning Thermostat est compatible avec la plupart des systèmes de chauffage central, notamment :

- chaudières à condensation et chaudières mixtes ;
- chaudières système et chauffage uniquement ;
- systèmes de chauffage au sol hydraulique ;
- pompes à chaleur géothermique et aérothermique (chauffage uniquement) ;
- systèmes multizone (un thermostat Nest par zone) ;
- systèmes à phase commutée ;
- systèmes basse tension (contact sec).

En revanche, Nest Learning Thermostat n'est pas compatible avec les radiateurs électriques et les systèmes de chauffage au sol électriques.

Vous n'avez pas besoin du Wi-Fi pour utiliser le thermostat Nest, sauf si vous souhaitez contrôler la température à partir de l'application Nest.

Contenu de la boîte

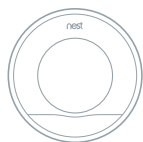

Écran d'affichage



Base

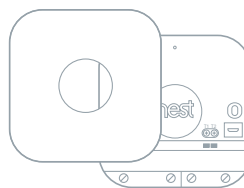

Heat Link

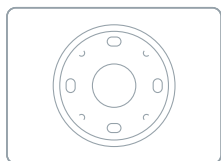

Plaque de montage



Vis



Guide de bienvenue, guide d'installation et garantie

Uniquement pour une installation avec changement d'emplacement



Adaptateur secteur

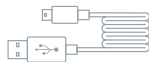

Cordon d'alimentation



Clips

Avant de commencer

Dois-je installer le Nest Thermostat à un autre endroit ?

Certains thermostats sont installés dans des pièces peu utilisées. La température qu'ils détectent est inférieure ou supérieure à celle ressentie par les occupants.

Par conséquent, si votre ancien thermostat n'est pas bien placé, installez le thermostat Nest ailleurs à l'aide de l'adaptateur et du cordon fournis ou en utilisant le socle pour Nest Learning Thermostat (vendu séparément).

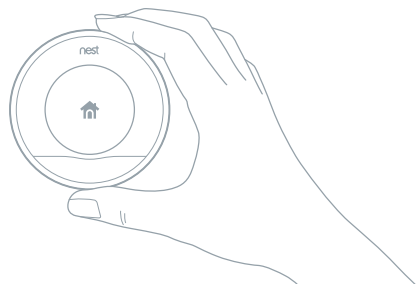

Le thermostat Nest doit être installé :

- de manière à pouvoir communiquer sans fil avec Heat Link (à une distance maximum de 30 m). La portée du signal sans fil dépend du type de construction et de l'agencement de l'habitation ;
- dans une pièce souvent utilisée pour que Nest puisse lire la bonne température et que le propriétaire puisse y accéder facilement ;
- sur un mur intérieur ;
- à l'abri des courants d'air ;
- entre 1,2 et 1,5 m au-dessus du sol ;
- à distance des portes, étagères ou de tout autre objet ;
- si vous bénéficiez d'un système multizone, près du radiateur qu'il contrôle.

→ La page suivante décrit les options de remplacement d'un thermostat existant ou d'installation à un nouvel emplacement.

Remplacer un ancien thermostat filaire

Choisissez cette option d'installation murale si le Nest Learning Thermostat remplace un thermostat filaire et si son emplacement est adéquat.

→ [Passez à la page 8](#)

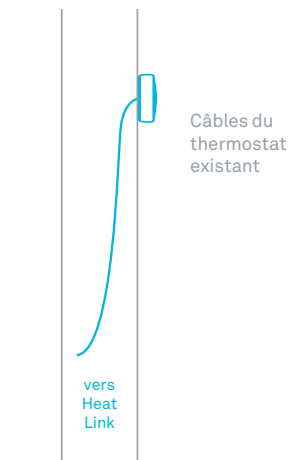

Installer le thermostat Nest à un nouvel emplacement

Choisissez cette installation si vous avez un thermostat sans fil, si vous n'avez pas de thermostat ou si vous devez changer un thermostat de place.

→ [Passez à la page 20](#)

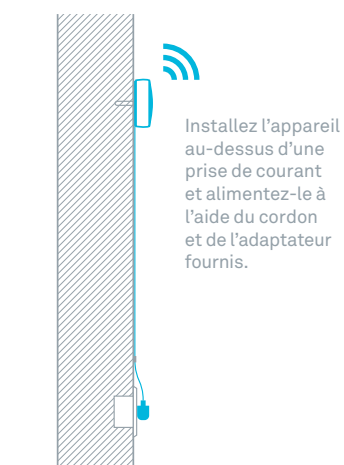

Remplacer un ancien thermostat filaire

Pour remplacer un thermostat filaire existant :

1. Installer Heat Link en premier
2. Installer le thermostat Nest

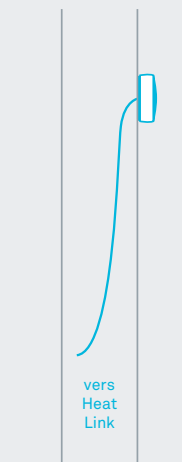

Installer le boîtier Heat Link

1. Couper l'alimentation générale

Vous allez manipuler des câbles haute tension. Protégez-vous ainsi que le thermostat en coupant le courant avant de commencer.



ATTENTION : Câbles haute tension



Tableau électrique

ou

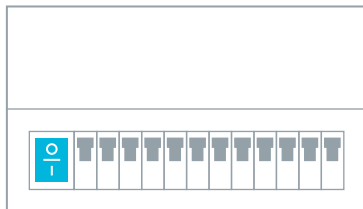
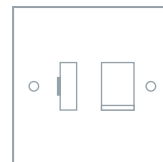

Interrupteur

Installer le boîtier Heat Link

2. Description des câblages

Trouvez le circuit de commande du chauffage dans le système de chauffage.

Le circuit peut relier directement le thermostat à la chaudière ou passer par un boîtier de raccordement.

Si votre installation comprend une chaudière mixte sans boîtier de raccordement, le boîtier Heat Link doit être connecté directement au circuit de commande de la chaudière.

Vous devrez peut-être tester chaque fil pour connaître leur fonction.

Veillez à connecter les bons fils au boîtier Heat Link pour éviter de griller un fusible.

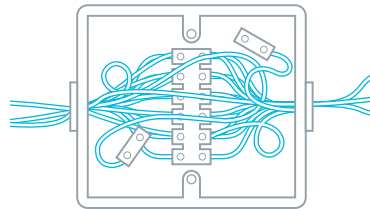

Installer le boîtier Heat Link

3. Choisir l'emplacement du boîtier Heat Link

Le boîtier Heat Link et le thermostat Nest communiquent sans fil, même s'ils sont également connectés par câbles. Positionnez le boîtier Heat Link de telle manière qu'aucun gros objet en métal (chaudière ou ballon d'eau chaude, par exemple) ne se trouve entre lui et le thermostat. Les objets en métal peuvent bloquer le signal sans fil.

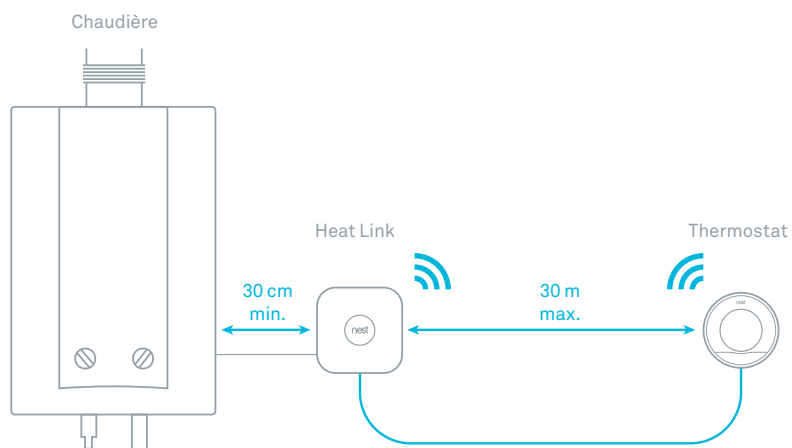

Installer le boîtier Heat Link

4. Raccorder le boîtier Heat Link

Reliez les bornes L (phase) et N (neutre) du Heat Link aux bornes L et N de la chaudière ou du boîtier de raccordement. Vous alimenterez ainsi le boîtier Heat Link.

Si des commandes existantes opèrent sur le courant secteur, vous pouvez ajouter un pont électrique entre les

bornes phase et commun. Le pont électrique doit être de 0,75 mm² et mesurer 55 mm de long (avec 8 mm de fil dénudé de chaque côté).

⚠ AVERTISSEMENT :
À LIRE ATTENTIVEMENT
Il est important d'installer Heat Link avant le thermostat Nest. Si vous ne suivez pas cette consigne, le courant haute tension endommagera de manière irréversible le thermostat Nest.

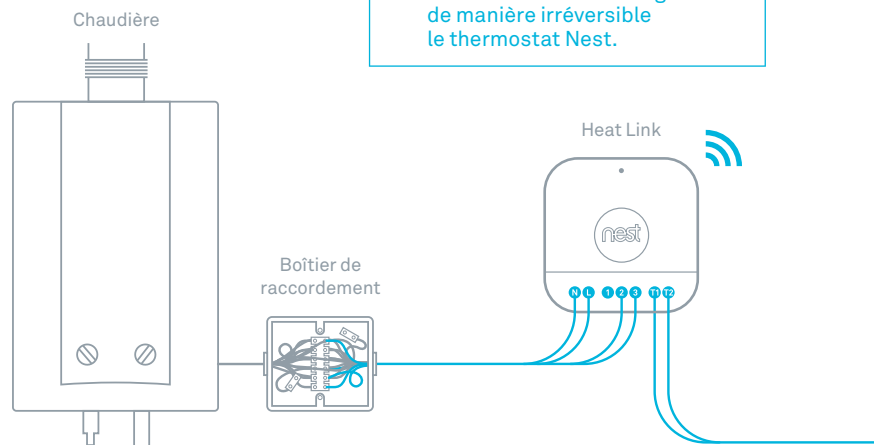

Installer le boîtier Heat Link

5. Connecter le circuit de commande au boîtier Heat Link

Reliez le fil commun et le fil de commande de chauffage sur les bornes 2 (commun) et 3 (commande de chauffage) du boîtier Heat Link. Ces fils permettent de contrôler le système de chauffage.

6. Connecter les fils du thermostat au boîtier Heat Link

Prenez deux des fils destinés à raccorder le thermostat et fixez-les aux bornes T1 et T2 du boîtier Heat Link.

Consultez les schémas d'installation en page 32.

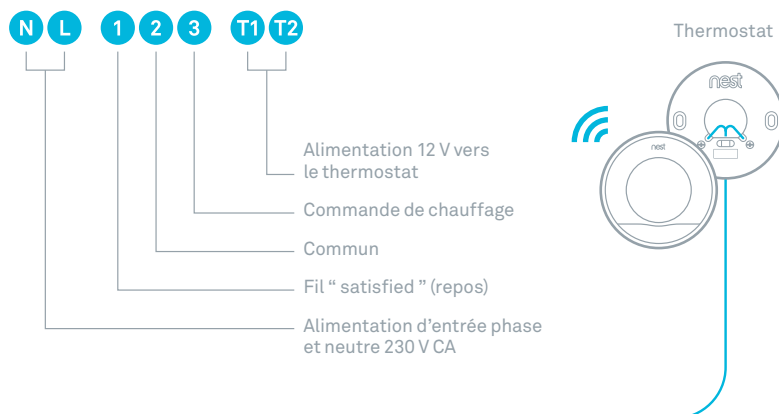

Uniquement pour les installations multizone

Installer le boîtier Heat Link dans un système multizone

Si l'habitation comporte plusieurs zones de chauffage, chaque vanne de zone doit avoir son propre Nest Thermostat et boîtier Heat Link.

Dans un premier temps, veuillez déconnecter les fils électriques du thermostat de la vanne de zone.

Connectez les bornes L (phase) et N (neutre) du Heat Link aux bornes L et N de la vanne de zone.

Reliez le fil commun et le fil de commande de chauffage aux bornes 2 (commun) et 3 (commande de chauffage) du boîtier Heat Link. Si nécessaire, connectez le fil 1 (repos) de la vanne de zone au boîtier Heat Link.

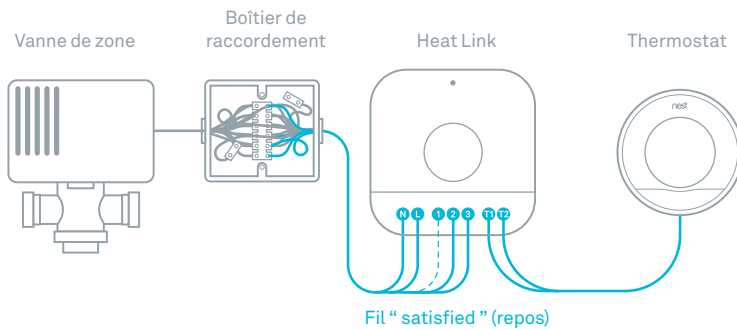

Installer le boîtier Heat Link

7. Fixer le boîtier Heat Link

Utilisez les vis fournies pour fixer le boîtier Heat Link sur un mur jouxtant la chaudière ou le boîtier de raccordement, en veillant à garder un espace de 30 cm de chaque côté. Repositionnez ensuite la façade sur le boîtier Heat Link.

Consultez la page 11 pour savoir où le positionner.

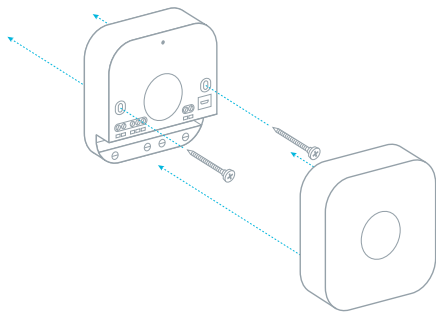

Installer le thermostat

8. Installer le support mural

Retirez l'ancien thermostat et fixez le support mural. Vous pouvez soit fixer le support directement sur le mur, soit utiliser la plaque de montage pour couvrir les éventuelles traces ou les anciens passages de câbles qui sortent du mur. La plaque de montage et le support s'emboîtent et doivent être vissés sur le mur comme un seul et même élément.

Rappelez-vous que si l'ancien thermostat n'est pas installé au bon endroit, vous devez en choisir un autre pour le thermostat Nest. Consultez les consignes de positionnement en page 5.

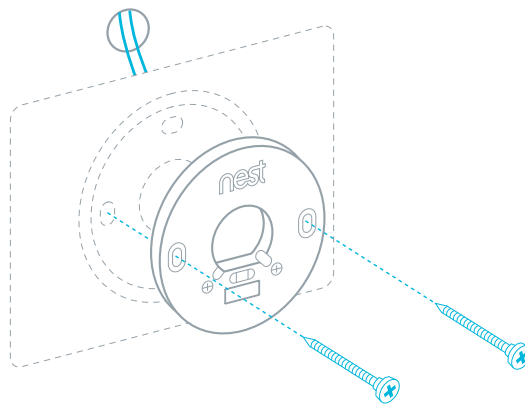

Installer le thermostat

9. Brancher les fils

Raccordez les fils existants aux bornes T1 et T2 du thermostat Nest. L'ordre des fils n'a pas d'importance.



10. Fixer l'écran d'affichage

Appuyez l'écran sur la base murale jusqu'à ce que vous entendiez un clic.

Rétablissez le courant. La configuration du thermostat Nest s'exécute.

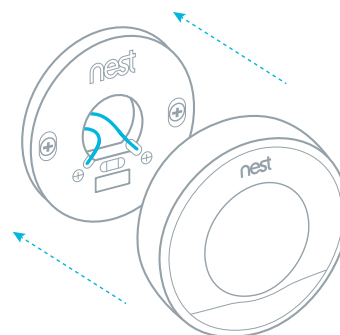

Installer le thermostat

11. Configurer le thermostat Nest

Tournez simplement l'anneau et appuyez pour sélectionner.

Au cours de l'installation, vous allez :

- sélectionner une langue ;
- connecter l'appareil au réseau Wi-Fi de votre domicile ;
- confirmer que le boîtier Heat Link est bien connecté ;
- saisir votre code postal ;
- choisir la température souhaitée pendant vos absences.



Installer le thermostat

12. Créer un compte Nest

Avant de pouvoir contrôler le thermostat Nest à partir de son mobile, sa tablette ou son ordinateur portable, l'utilisateur a besoin d'un compte Nest. Demandez-lui d'en créer un à l'adresse nest.com/eu/account ou téléchargez simplement l'application Nest.

Une fois le thermostat connecté au réseau Wi-Fi, l'application Nest va automatiquement l'ajouter au compte Nest.

Vous avez des questions sur la connexion à un compte Nest ? Consultez le site Web nest.com/eu/pairing.

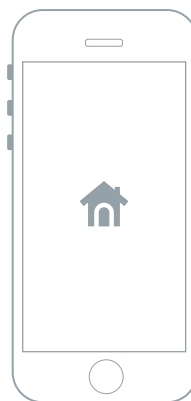

Installer le thermostat Nest à un nouvel emplacement

Si vous installez le thermostat Nest et que vous ne le connectez pas à des câbles installés dans le mur, vous devez :

1. Installer le boîtier Heat Link en premier
2. Fixer le thermostat Nest au mur
3. Brancher le thermostat à l'aide du cordon et de la prise d'alimentation

REMARQUE : Le socle pour l'appareil Nest Learning Thermostat est vendu séparément.

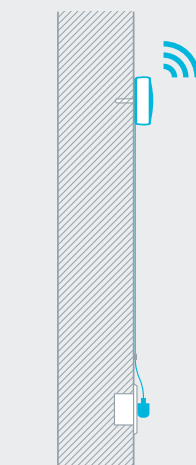

Installer le boîtier Heat Link

1. Couper l'alimentation générale

Vous allez manipuler des câbles haute tension. Protégez-vous ainsi que le thermostat en coupant le courant avant de commencer.



ATTENTION : Câbles haute tension



Tableau électrique

ou

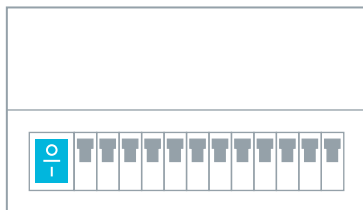
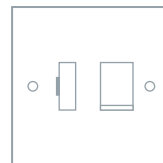

Interrupteur

INSTALLER À UN AUTRE EMPLACEMENT

Installer le boîtier Heat Link

2. Description des câblages

Trouvez le circuit de commande du chauffage dans le système de chauffage.

Le circuit peut relier directement le thermostat à la chaudière ou passer par un boîtier de raccordement.

Si votre installation comprend une chaudière mixte sans boîtier de raccordement, le boîtier Heat Link doit être connecté directement au circuit de commande de la chaudière.

Vous devrez peut-être tester chaque fil pour connaître leur fonction.

Veillez à connecter les bons fils au boîtier Heat Link pour éviter de griller un fusible.

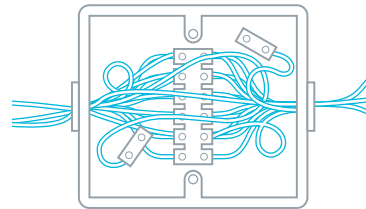

Installer le boîtier Heat Link

3. Choisir l'emplacement du boîtier Heat Link

Le boîtier Heat Link et le thermostat Nest communiquent sans fil. Positionnez le boîtier Heat Link de telle manière qu'aucun gros objet en métal (chaudière ou ballon d'eau chaude, par exemple) ne se trouve entre lui et le thermostat. Cela pourrait bloquer le signal sans fil.

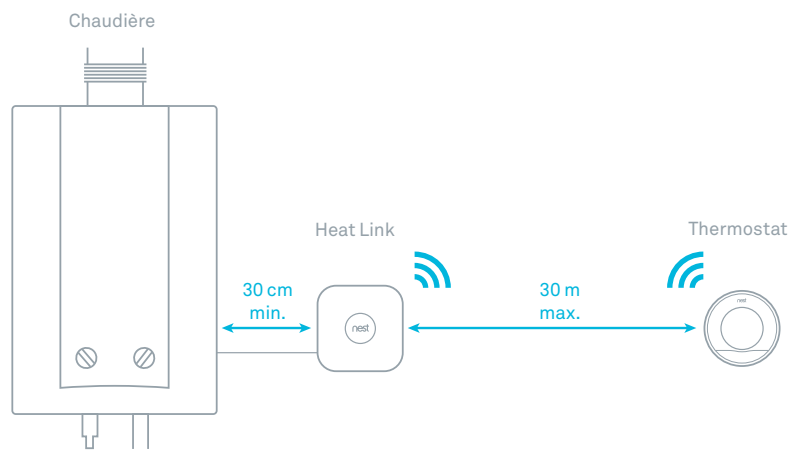

INSTALLER À UN AUTRE EMPLACEMENT

Installer le boîtier Heat Link

4. Raccorder le boîtier Heat Link

Reliez les bornes L (phase) et N (neutre) du Heat Link aux bornes L et N de la chaudière ou du boîtier de raccordement. Vous alimenterez ainsi le boîtier Heat Link.

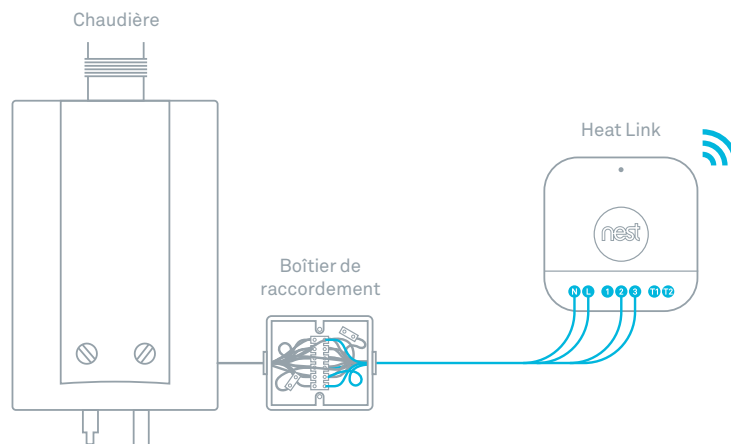

Installer le boîtier Heat Link

5. Connecter le circuit de commande au boîtier Heat Link

Consultez les schémas d'installation en page 32.

Reliez le fil commun et le fil de commande de chauffage sur les bornes 2 (commun) et 3 (commande de chauffage) du boîtier Heat Link. Ces fils permettent de contrôler le système de chauffage.

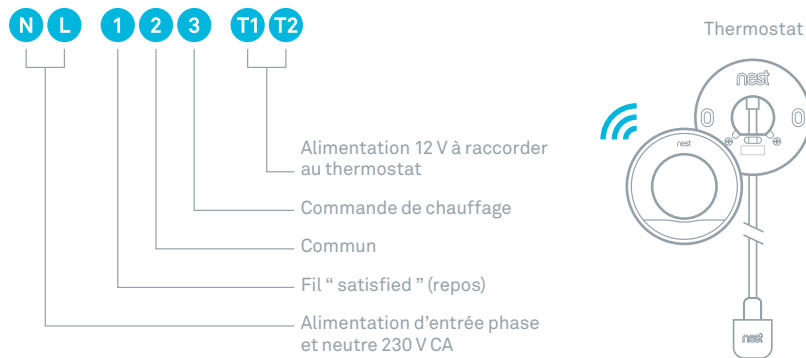

INSTALLER À UN AUTRE EMPLACEMENT

Uniquement pour les installations multizone

Installer le boîtier Heat Link dans un système multizone

Si l'habitation comporte plusieurs zones de chauffage, chaque vanne de zone doit avoir son propre Nest Thermostat et boîtier Heat Link.

Dans un premier temps, veuillez déconnecter les fils électriques du thermostat de la vanne de zone.

Connectez les bornes L (phase) et N (neutre) du Heat Link aux bornes L et N de la vanne de zone.

Reliez le fil commun et le fil de commande de chauffage aux bornes 2 (commun) et 3 (commande de chauffage) du boîtier Heat Link. Si nécessaire, connectez le fil 1 (repos) de la vanne de zone au boîtier Heat Link.

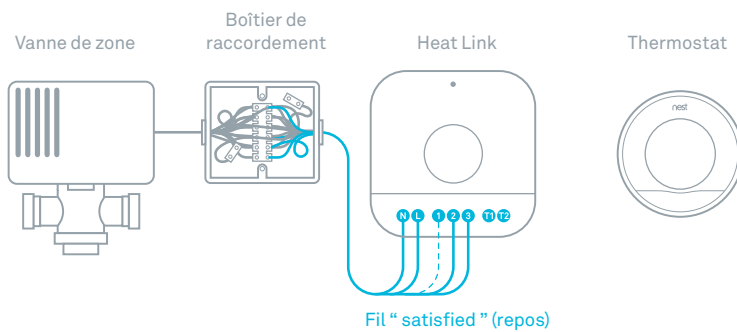

Installer le boîtier Heat Link

6. Fixer le boîtier Heat Link

Utilisez les vis fournies pour fixer le boîtier Heat Link sur un mur jouxtant la chaudière ou le boîtier de raccordement, en veillant à laisser un espace de 30 cm de chaque côté. Repositionnez ensuite la façade sur le boîtier Heat Link.

Consultez la page 23 pour savoir où le positionner.

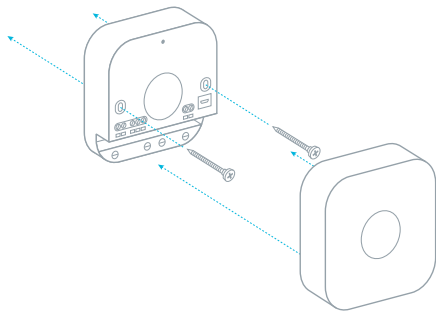

INSTALLER À UN AUTRE EMPLACEMENT

Installer le thermostat

7. Installer le thermostat Nest

Installez-le sur un mur à l'aide du cordon d'alimentation, de l'adaptateur secteur et des clips fournis. Nest Learning Thermostat peut également être posé sur un socle, vendu séparément et livré avec son propre guide d'installation.

Avant de fixer le support au mur, vérifiez que le thermostat est à la bonne distance par rapport au boîtier Heat Link.

Si vous remplacez un ancien thermostat, protégez ses câbles après l'avoir retiré, puis mettez un cache sur le trou dans le mur.

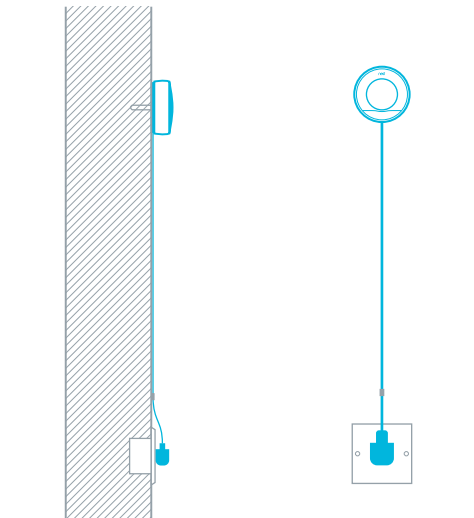

Installer le thermostat

8. Installer le support mural

Installez le support au-dessus d'une prise de courant. Vous pouvez soit fixer le support directement sur le mur, soit utiliser la plaque de montage pour couvrir les éventuelles traces ou les trous dans le mur.

La plaque de montage et le support s'emboîtent et doivent être vissés sur le mur comme un seul et même élément.

Avant de procéder à l'installation, consultez les consignes en page 5.

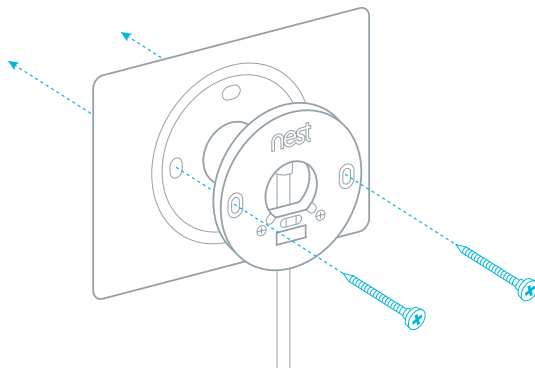

9. Fixer l'écran d'affichage

Appuyez l'écran sur la base murale jusqu'à ce que vous entendiez un clic.

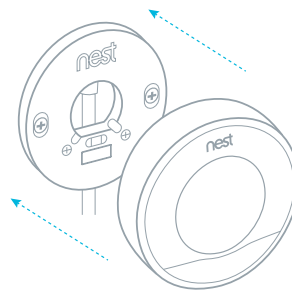

INSTALLER À UN AUTRE EMPLACEMENT

Installer le thermostat

10. Installer le thermostat Nest

Tournez simplement l'anneau et appuyez pour sélectionner.

Au cours de l'installation, vous allez :

- sélectionner une langue ;
- connecter l'appareil au réseau Wi-Fi de votre domicile ;
- confirmer que le boîtier Heat Link est bien connecté ;
- saisir votre code postal ;
- choisir la température souhaitée pendant vos absences.



Installer le thermostat

11. Créer un compte Nest

Avant de pouvoir contrôler le thermostat Nest à partir de son mobile, sa tablette ou son ordinateur portable, l'utilisateur a besoin d'un compte Nest. Demandez-lui d'en créer un à l'adresse nest.com/eu/account ou téléchargez simplement l'application Nest.

Une fois le thermostat connecté au réseau Wi-Fi, l'application Nest va automatiquement l'ajouter au compte Nest.

Vous avez des questions sur la connexion à un compte Nest ? Consultez le site Web nest.com/eu/pairing.

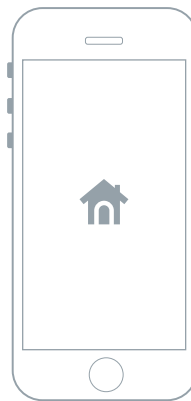

INSTALLER À UN AUTRE EMPLACEMENT

Schémas de câblage

Le schéma suivant indique comment installer le thermostat Nest sur :

- un système à phase commutée ;
- un système basse tension (contact sec) ;
- un système avec vannes de zones ;
- un système avec vannes de zones MOMO.

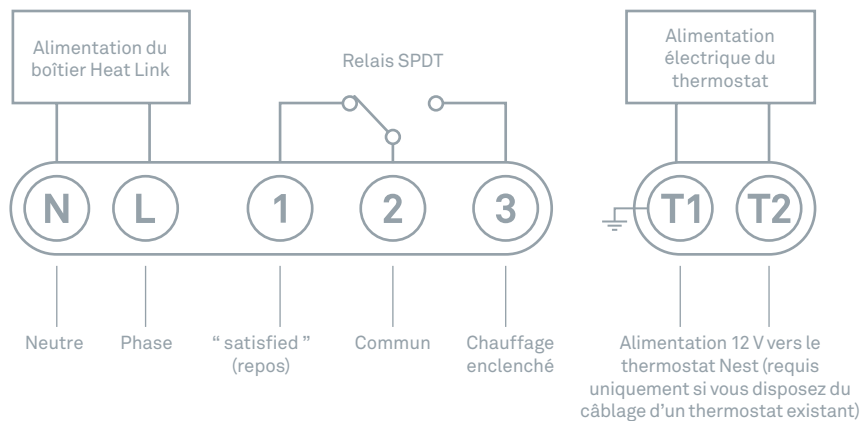

CONSEIL : Si le circuit de commande du chauffage est relié au secteur, vous pouvez shunter les bornes L (phase) et 2 (commun) en plaçant un pont électrique de 0,75 mm² mesurant 55 mm de long.

Spécifications générales

Connexion	Spécification	Notes
L	230 V CA/50 Hz alimentation secteur	Obligatoire
N	230 V CA/50 Hz alimentation secteur	Obligatoire
1	Relais normalement fermé	3 A max.
2	Relais normal	3 A max.
3	Relais normalement ouvert	3 A max.
T1	Sortie d'alimentation 12 V CC vers Nest	Terre
T2	Sortie d'alimentation 12 V CC vers Nest	Positif

Remarque : T1 et T2 n'ont pas de polarité sur le thermostat.

Épaisseur de câble maximale = 2 mm²

Phase commutée

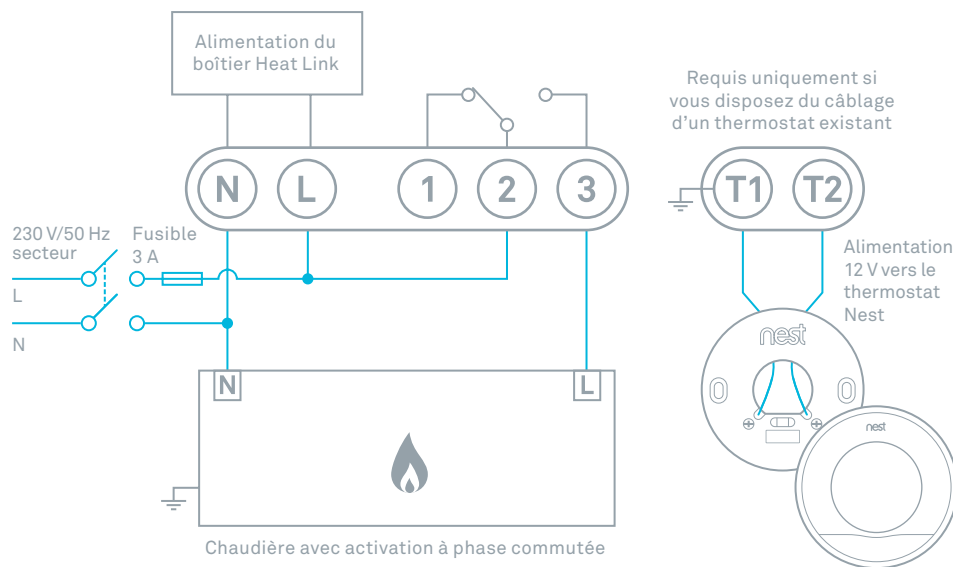

Basse tension (contact sec)

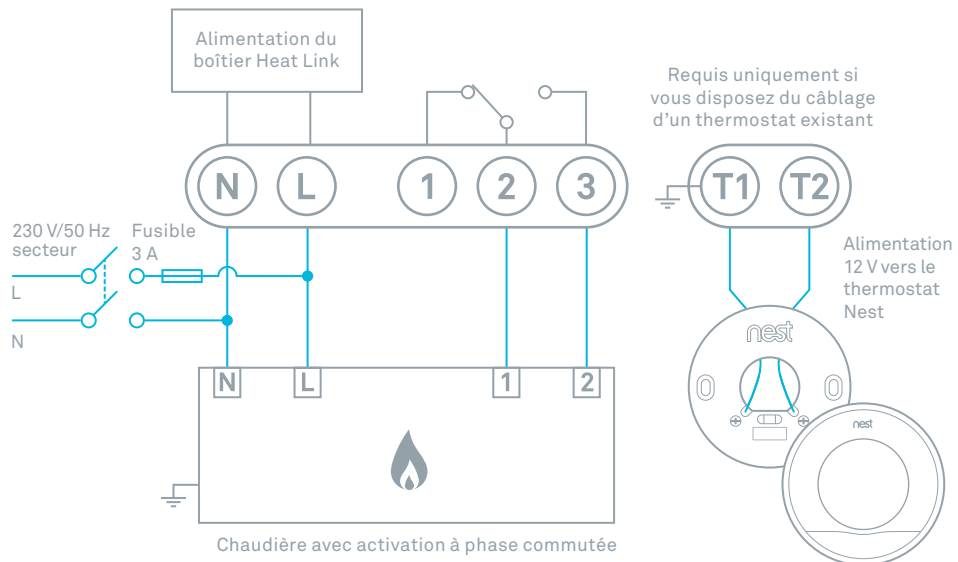

Chaudière avec vannes de zone

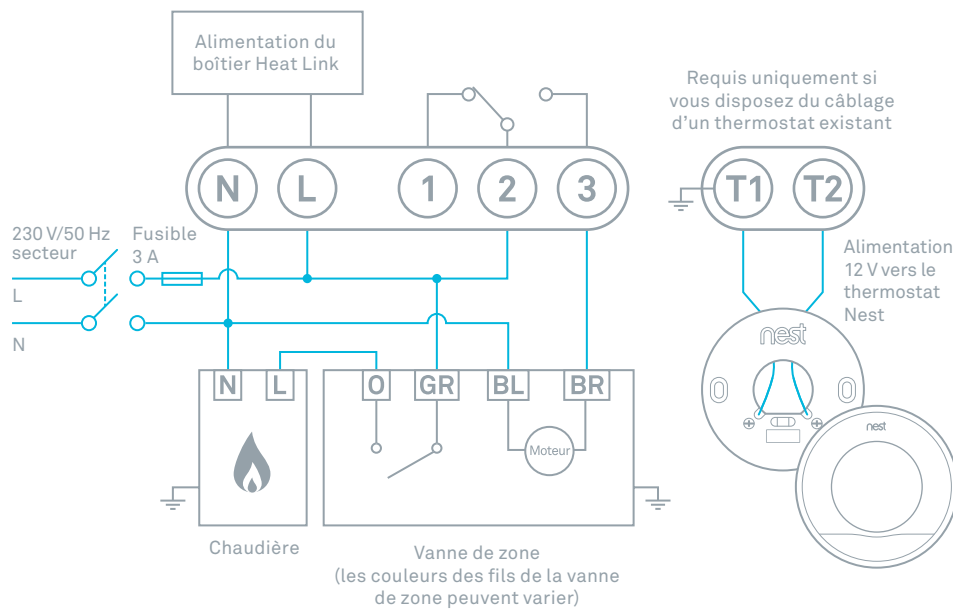

Chaudière avec vannes de zone MOMO

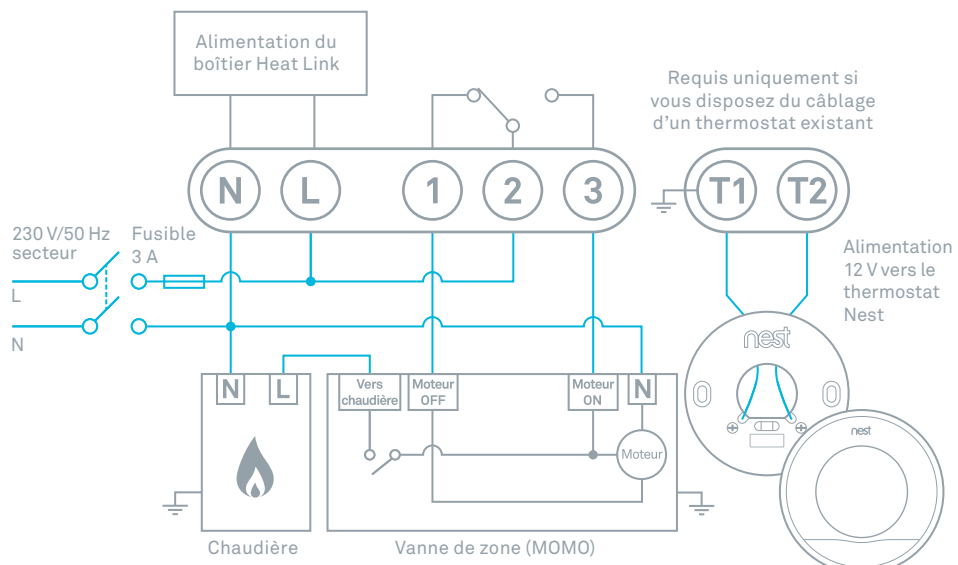

Nest Labs (Europe) Ltd. Garantie limitée Nest Learning Thermostat™



Pour une assistance en ligne ou par téléphone, consultez le site Web nest.com/eu/support.

Vous pouvez aussi trouver des réponses auprès de la communauté Nest à l'adresse nest.com/community.



Recyclage et mise au rebut : rendez-vous sur nest.com/eu/recycle.

Mettez-le au rebut conformément à la législation en vigueur.

Le symbole WEEE signifie que votre détecteur Nest Thermostat ne doit pas être jeté avec les ordures ménagères. Une fois le détecteur Nest Thermostat arrivé en fin de vie, déposez-le au centre de tri le plus proche de chez vous, où il sera mis au rebut ou recyclé en toute sécurité. Vous contribuez ainsi à la sauvegarde des ressources naturelles, à la protection de l'environnement et de la santé pour l'homme.



Déclaration CE de conformité

Nest Labs (Europe) Limited déclare que le produit Nest Learning Thermostat est conforme aux exigences essentielles et aux autres dispositions pertinentes des directives 1999/5/EC, 2006/95/EC et 2004/108/EC. Une copie de la déclaration de conformité est disponible à l'adresse : nest.com/eu/legal/eudoc.

LA PRÉSENTE GARANTIE LIMITÉE CONTIENT DES INFORMATIONS IMPORTANTES SUR VOS DROITS ET OBLIGATIONS, AINSI QUE LES LIMITES ET EXCLUSIONS APPLICABLES DANS VOTRE CAS ÉTANT DONNÉ LES TERMES ET CONDITIONS DE VENTE EN VIGUEUR AU MOMENT OÙ VOUS AVEZ ACHETÉ UN PRODUIT NEST.

VOS DROITS ET LA PRÉSENTE GARANTIE LIMITÉE

Cette Garantie limitée vous donne des droits spécifiques. Vous pouvez également disposer d'autres droits qui varient selon le pays, la région ou la juridiction. Par exemple, ces droits peuvent inclure vos droits d'après la directive du Parlement européen de 2003 sur certains aspects de la vente et des garanties des biens de consommation, ainsi que d'autres règles encadrant la vente de biens de consommations. Les exonérations, exclusions et limites de responsabilité de la présente Garantie limitée ne s'appliquent pas dans la mesure où elles sont interdites par la législation en vigueur. Pour connaître avec précision l'ensemble de vos droits, vous devez vous référer aux lois en vigueur dans votre juridiction et consulter, le cas échéant, un service de défense des consommateurs approprié. La présente Garantie limitée s'ajoute aux droits dont vous jouissez vis-à-vis du produit contenu dans cette boîte. Elle s'applique uniquement aux produits achetés et utilisés au sein de l'Union européenne.

Indépendamment de la présente Garantie Limitée, Nest reste tenue de la garantie légale de conformité mentionnée aux articles L. 211-4 à L. 211-13 du Code de la Consommation et de celle relative aux défauts de la chose vendue, dans les conditions prévues aux articles 1641 à 1648 et 2232 du Code Civil.

Le vendeur est tenu de livrer un bien conforme au contrat et répond des défauts de conformité existant lors de la délivrance.

Il répond également des défauts de conformité résultant de l'emballage, des instructions de montage ou de l'installation lorsque celle-ci a été mise à sa charge par le contrat ou a été réalisée sous sa responsabilité (article L. 211-4 du Code de la Consommation).

Pour être conforme au contrat, le bien doit :

1° Être propre à l'usage habituellement attendu d'un bien semblable et, le cas échéant :

- correspondre à la description donnée par le vendeur et posséder les qualités que celui-ci a présentées à l'acheteur sous forme d'échantillon ou de modèle ;
- présenter les qualités qu'un acheteur peut légitimement attendre eu égard aux déclarations publiques faites par le vendeur, par le producteur ou par son représentant, notamment dans la publicité ou l'étiquetage ;

2° Ou présenter les caractéristiques définies d'un commun

accord par les parties ou être propre à tout usage spécial recherché par l'acheteur, porté à la connaissance du vendeur et que ce dernier a accepté (article L. 211-5 du Code de la Consommation).

L'action résultant du défaut de conformité se prescrit par deux ans à compter de la délivrance du bien (article L. 211-12 du Code de la Consommation).

Lorsque l'acheteur demande au vendeur, pendant le cours de la garantie commerciale qui lui a été consentie lors de l'acquisition ou de la réparation d'un bien meuble, une remise en état couverte par la garantie, toute période d'immobilisation d'au moins sept jours vient s'ajouter à la durée de la garantie qui restait à courir. Cette période court à compter de la demande d'intervention de l'acheteur ou de la mise à disposition pour réparation du bien en cause, si cette mise à disposition est postérieure à la demande d'intervention (article L. 211-16 du Code de la Consommation).

Le vendeur est tenu de la garantie à raison des défauts cachés de la chose vendue qui la rendent impropre à l'usage auquel on la destine, ou qui diminuent tellement cet usage que l'acheteur ne l'aurait pas acquise, ou n'en aurait donné qu'un moindre prix, s'il les avait connus (article 1641 du Code Civil).

L'action résultant des vices rédhibitoires doit être intentée par l'acquéreur dans un délai de deux ans à compter de la découverte du vice (article 1648 du Code Civil, alinéa 1er).

1. ÉLÉMENTS COUVERTS PAR LA PRÉSENTE GARANTIE LIMITÉE; PÉRIODE DE COUVERTURE

Nest Labs (Europe) Ltd. ("Nest Labs") garantit au propriétaire du produit contenu dans cette boîte ("Produit") que ce dernier est exempt de défauts matériels et de défauts de fabrication, pour une durée de deux (2) ans (réduite à un (1) an pour les produits reconditionnés) à compter de la date de livraison suivant l'achat initial par l'utilisateur final ("Période de garantie"). Si le Produit n'est pas conforme à la présente Garantie limitée au cours de la Période de garantie, Nest Labs devra, à sa seule discrétion, (a) réparer ou remplacer le Produit ou l'élément défectueux ; ou (b) accepter le retour du Produit et rembourser la somme effectivement réglée par l'acheteur initial du Produit. La réparation ou le remplacement peut être effectué avec un produit ou un élément neuf ou reconditionné, à la seule discrétion de Nest Labs, dans le respect des lois locales de votre juridiction. Si le Produit ou le composant intégré n'est plus disponible, Nest Labs peut le remplacer par un produit similaire ayant une fonction similaire, à sa seule discrétion. Il s'agit de votre seul et unique recours en cas de violation de la présente Garantie limitée. Tout produit ayant été

réparé ou remplacé en vertu de la présente Garantie limitée, sera couvert par cette dernière soit pour la Période de garantie restante, soit pendant une durée de quatre-vingt-dix (90) jours à compter de la date de livraison, en fonction de la durée la plus longue. La présente Garantie limitée peut être transmise de l'acquéreur d'origine aux propriétaires suivants, mais la Période de garantie ne sera pas prolongée ni élargie dans le cas d'un tel transfert.

2. POLITIQUE DE RETOUR SI LE PRODUIT NE DONNE PAS ENTIÈRE SATISFACTION

Si vous êtes l'acheteur initial du produit et que vous n'en êtes pas satisfait pour quelque raison que ce soit, vous pouvez le renvoyer à vos frais dans son état d'origine sous trente (30) jours à compter de la date d'achat initiale et bénéficier d'un remboursement complet.

3. CONDITIONS DE GARANTIE; MÉTHODE DE RÉCLAMATION POUR L'APPLICATION DE LA PRÉSENTE GARANTIE LIMITÉE

Avant de pouvoir demander l'application de la présente Garantie limitée, le propriétaire du Produit doit (a) aviser Nest Labs de son intention d'effectuer une réclamation à l'adresse nest.com/support/eu au cours de la Période de garantie en fournissant une description du défaut constaté, et (b) se conformer aux instructions de Nest Labs relatives à l'envoi du colis de retour. Nest Labs n'aura aucune obligation de garantie à l'égard d'un Produit renvoyé s'il détermine, à sa seule discrétion, après examen du Produit renvoyé, que ce dernier est un Produit non admissible (définition ci-dessous). En cas de retour, Nest Labs prendra à sa charge la totalité des frais d'envoi vers le propriétaire et remboursera tous les frais d'envoi standard effectués par le propriétaire, sauf si le Produit est non admissible. Dans ce cas, le propriétaire assumera l'ensemble des frais.

4. ÉLÉMENTS NON COUVERTS PAR LA PRÉSENTE GARANTIE LIMITÉE

La présente garantie ne couvre pas les situations suivantes (collectivement, appelées "Produits non admissibles") : les Produits estampillés "échantillon" ou vendus "EN L'ÉTAT" ; les Produits qui ont fait l'objet de : (a) modifications, altérations, usure, réparations ou mauvais entretien ; (b) manipulation, stockage, installation, test ou utilisation non conforme au Guide de l'utilisateur ou aux autres instructions fournies par Nest Labs ; (c) utilisation abusive ou inappropriée ; (d) pannes, fluctuations ou interruptions de l'alimentation électrique ou du réseau de télécommunication ; ou (e) catastrophes naturelles, y compris la foudre, les inondations, les tornades, les tremblements de terre ou les ouragans. Sont exclus de la présente garantie les consommables, y compris les piles, sauf si le dommage résulte de matériaux

défectueux ou d'un défaut de fabrication du Produit ou du logiciel (même s'ils sont emballés ou vendus avec le Produit). Nest Labs recommande de ne faire appel qu'à des fournisseurs de services autorisés pour l'entretien ou la réparation du Produit. L'utilisation non autorisée du Produit ou du logiciel peut nuire aux performances du Produit et annuler la présente Garantie limitée.

5. EXCLUSIONS DE GARANTIE

HORMIS LES DESCRIPTIONS CI-DESSUS DE LA PRÉSENTE GARANTIE LIMITÉE ET DANS LES LIMITES AUTORISÉES PAR LA LOI EN VIGUEUR, NEST LABS SE DÉCHARGE DE TOUTE AUTRE GARANTIE ET CONDITION EXPRESSES, IMPLICITES ET LÉGALES CONCERNANT LE PRODUIT, Y COMPRIS LES GARANTIES IMPLICITES DE QUALITÉ MARCHANDE ET D'ADÉQUATION À UN USAGE PARTICULIER. DANS LA LIMITE AUTORISÉE PAR LA LOI EN VIGUEUR, NEST LABS LIMITE ÉGALEMENT LA DURÉE DE TOUTE GARANTIE OU CONDITION IMPLICITE À CELLE DE LA PRÉSENTE GARANTIE LIMITÉE.

6. LIMITES RELATIVES AUX DOMMAGES

OUTRE LES EXCLUSIONS DE GARANTIE CITÉES CI-DESSUS, NEST LABS NE POURRA EN AUCUN CAS ÊTRE TENU RESPONSABLE EN CAS DE DOMMAGES INDIRECTS, CONSÉCUTIFS, ACCIDENTELS, EXEMPLAIRES OU SPÉCIAUX, Y COMPRIS TOUT DOMMAGE RELATIF À LA PERTE DE DONNÉES OU MANQUE À GAGNER, DÉCOULANT DE OU ASSOCIÉ À LA PRÉSENTE GARANTIE LIMITÉE OU AU PRODUIT. EN OUTRE, LA RESPONSABILITÉ TOTALE CUMULATIVE DE NEST LABS DÉCOULANT DE OU EN RELATION AVEC CETTE GARANTIE OU CE PRODUIT NE DÉPASSERA PAS LE MONTANT RÉGLÉ POUR LE PRODUIT PAR L'ACHETEUR INITIAL.

7. LIMITES DE RESPONSABILITÉ

SI VOUS CHOISISSEZ D'UTILISER LES SERVICES EN LIGNE PROPOSÉS PAR NEST LABS, INC., FILIALE DE NEST LABS AUX ÉTATS-UNIS ("SERVICES"), CES DERNIERS VOUS FOURNISSENT DES INFORMATIONS ("INFORMATIONS PRODUIT") SUR VOS PRODUITS NEST OU SUR TOUT AUTRE PÉRIPHÉRIQUE CONNECTÉ À VOS PRODUITS ("PÉRIPHÉRIQUES DU PRODUIT"). LE TYPE DE PÉRIPHÉRIQUE POUVANT ÊTRE CONNECTÉ À VOTRE PRODUIT PEUT VARIER. SANS LIMITER LA PORTÉE GÉNÉRALE DES LIMITES DE GARANTIE CI-DESSUS, LES INFORMATIONS PRODUIT SONT FOURNIES À TITRE INFORMATIF "EN L'ÉTAT" ET "SOUS RÉSERVE DE DISPONIBILITÉ". NEST LABS OU SA FILIALE NE GARANTISSENT PAS LA DISPONIBILITÉ, LA PERTINENCE OU LA FIABILITÉ DE CES INFORMATIONS PRODUIT, NI QUE L'UTILISATION DES SERVICES OU DU PRODUIT ASSURERA LA SÉCURITÉ DE VOTRE DOMICILE. VOUS UTILISEZ TOUTES LES INFORMATIONS PRODUIT, LES SERVICES ET LE PRODUIT

À VOTRE SEULE DISCRÉTION ET À VOS SEULS RISQUES. VOUS ÊTES SEUL RESPONSABLE (ET NEST LABS AINSI QUE SA FILIALE DÉCLINENT TOUTE RESPONSABILITÉ) EN CAS DE PERTE, DE RESPONSABILITÉ OU DE DOMMAGES NOTAMMENT SUR DES CÂBLES, FIXATIONS, ÉLECTRICITÉ, DOMICILE, PRODUIT, PÉRIPHÉRIQUES DU PRODUIT, ORDINATEUR, APPAREIL MOBILE ET TOUT AUTRE OBJET OU ANIMAL DOMESTIQUE PRÉSENT DANS VOTRE DOMICILE, ET RÉSULTANT DE L'UTILISATION QUE VOUS AVEZ FAITE DES INFORMATIONS PRODUIT, DES SERVICES OU DU PRODUIT LUI-MÊME. LES INFORMATIONS PRODUIT FOURNIES PAR LES SERVICES NE SONT PAS DESTINÉES À REMPLACER L'OBTENTION DE CES INFORMATIONS EN DIRECT.

8. MODIFICATIONS ÉVENTUELLES DE LA PRÉSENTE GARANTIE LIMITÉE

Certaines juridictions n'acceptent pas les limites relatives à la durée d'une garantie implicite ni certaines exclusions spécifiques. Certaines limites définies ci-dessus peuvent donc ne pas s'appliquer dans votre cas.

9. COORDONNÉES

Pour toute question relative à la présente Garantie limitée, veuillez contacter Nest Labs (Europe) Ltd. à l'adresse : nest.com/eu/contact.

64-30-0031-FR